



Rozvodnicové a rozváděčové skříně

POPIS

Popis osazení elektroměrového rozváděče

- vybrané sestavy pro elektroměrové rozváděče viz strana C20 nebo Konfigurátor OEZ



Popis skříně a modulárního systému

Skelet

- svařený z ocelového plechu tloušťky 1,3 mm (DZ); 1,5 mm (DN, DZ...E130)
- zemnicí body pro připojení zemnicího vodiče
- bez zadního krytu

Modulární systém - modulární lišty (součást dodávky skříně)

- ocelový plech tloušťky 1,5 mm

Modulární systém - DIN lišty (příslušenství)

- dle ČSN EN 60715

Modulární systém - nástrojové lišty (příslušenství)

- ocelový plech tloušťky 2 mm, výška lišty 50, 100 mm
- montáž pomocí posuvných držáků PD-D-...DP..

Ke specifikaci rozvodnicové skříně a příslušenství lze použít Konfigurátor OEZ.

Dveře

- ocelový plech tloušťky 1,5 mm
- levé, snadno přemontovatelné na pravé
- zemnicí body pro připojení ochranného vodiče
- otevření dveří 120°
- v provedení s požární odolností EI30S vybaven nehořlavou těsnicí deskou GRENAMAT
- dvoukřídlé dveře od vnitřní šířky 910 mm

Uzavírání

- 3 ÷ 5 řad 1 jazýčkový uzávěr (vnitřní čtyřhran 6 x 6 mm)
- 7 ÷ 10 řad 2 jazýčkové uzávěry (vnitřní čtyřhran 6 x 6 mm)
- 13 řad tříbodový rozvorový uzávěr (vnitřní čtyřhran 6 x 6 mm)
- U všech provedení s požární odolností je použit tříbodový rozvorový uzávěr

Rychlouzávěr

- uzavření pootočením o 90°
- možnost zaplombování
- madlo pro manipulaci s krytem

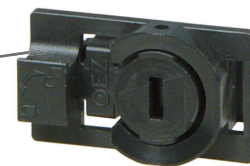

Modulární systém - kryty (příslušenství)

- plast tloušťky 3 mm
- s výřezem 45 mm, kryty výšky 150 mm
- bez výřezu, kryty výšky 50, 150, 300, 450 mm
- upevnění pomocí rychlouzávěrů

Modulární systém - elektroměrové vany (příslušenství)

- na celou šířku skříně
- 2 ÷ 5 elektroměrových míst vedle sebe
- pozinkovaný plech tloušťky 1 mm
- výztuha vany
- kabelové průchodky
- elektroměrové sestavy viz str. C20

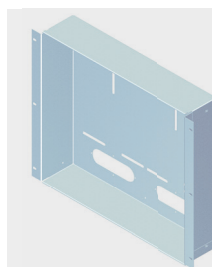

OCELOPLECHOVÉ NÁSTĚNNÉ SKŘÍŇĚ DN

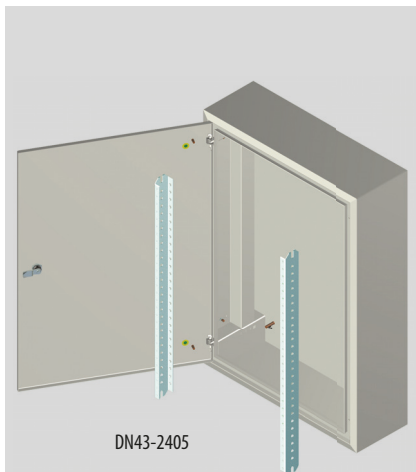

DN43-2405

Základní popis

- Pro domovní, bytové, elektroměrové rozváděče a podobné instalace.
- Vhodné pro osazení přístroji Minia, 3VA, Varius.
- Rozvodnicové skříně jsou standardně vybaveny modulárními lištami pro montáž přístrojových lišt a krytů.
- Vložku zámku tvoří vnitřní čtyřhran 6 x 6 mm.
- Balení obsahuje:
 - skelet
 - dveře
 - modulární lišty
 - klíč 6x6
 - zemnicí vodič skelet-dveře.

Tabulka výběru podle počtu modulů

max. počet	Moduly		Typ	Objednávací kód	Vnitřní rozměry skeletu		Hmotnost [kg]	Balení [ks]
	v řadě	počet řad *			výška [mm]	šířka [mm]		
72		3	DN43-2403	OEZ:39422	550		23	1
120		5	DN43-2405	OEZ:39423	750		28	1
168	24	7	DN43-2407	OEZ:39425	1150	510	39	1
240		10	DN43-2410	OEZ:39427	1550		48	1
312		13	DN43-2413	OEZ:39429	1950		58	1
175		5	DN43-3505	OEZ:39431	750		34	1
245	35	7	DN43-3507	OEZ:39433	1150	710	46	1
350		10	DN43-3510	OEZ:39435	1550		58	1
455		13	DN43-3513	OEZ:39437	1950		70	1
460	46	10	DN43-4610	OEZ:39443	1550	910	68	1
598		13	DN43-4613	OEZ:39445	1950		81	1
570	57	10	DN43-5710	OEZ:39451	1550	1110	78	1
741		13	DN43-5713	OEZ:39453	1950		93	1

1 modul = 18 mm

* Výška řady (výška krytu pro modulární přístroje s výřezem) = 150 mm

Tabulka výběru podle počtu elektroměrů

max. počet	Elektroměry		Typ	Objednávací kód	Vnitřní rozměry skeletu		Hmotnost [kg]	Balení [ks]
	v řadě	počet řad			výška [mm]	šířka [mm]		
2		1	DN43-2403	OEZ:39422	550		23	1
2		1	DN43-2405	OEZ:39423	750		28	1
4	2	2	DN43-2407	OEZ:39425	1150	510	39	1
6		3	DN43-2410	OEZ:39427	1550		48	1
6 (8*)		3 (4*)	DN43-2413	OEZ:39429	1950		58	1
3		1	DN43-3505	OEZ:39431	750		34	1
6	3	2	DN43-3507	OEZ:39433	1150	710	46	1
9		3	DN43-3510	OEZ:39435	1550		58	1
9 (12*)		3 (4*)	DN43-3513	OEZ:39437	1950		70	1
12	4	3	DN43-4610	OEZ:39443	1550	910	68	1
12 (16*)		3 (4*)	DN43-4613	OEZ:39445	1950		81	1
15	5	3	DN43-5710	OEZ:39451	1550	1110	78	1
15 (20*)		3 (4*)	DN43-5713	OEZ:39453	1950		93	1

* Pouze pro informativní měření - umístění elektroměrů ve čtyřech řadách výškově neodpovídá přípojevacím podmínkám energetických společností.

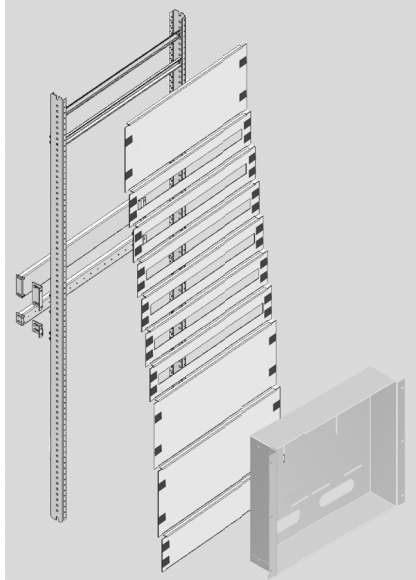

Příslušenství

DIN lišty	PD-D-L35-VU...	str. C14
Posuvné držáky	PD-D-...PD...	str. C14
Přístrojové lišty pro posuvné držáky	PD-D-...LPU...	str. C15
Přístrojové lišty	PD-D-50LP...	str. C16
Záslepky	PD-R-ZAS1000-S	str. C16
Plombovací šrouby	PD-D-UM5P	str. C16
Elektroměrové vany	PD-D-1E...	str. C17
Kryty	PD-D-KM...	str. C18
Zámky	PD-D-U...	str. C19
Náhradní díly	ND-D-...	str. C19

Parametry

Typ	DN	
Normy	ČSN EN 62208	
Certifikační značky		
Barva	šedá (RAL7035)	
Krytí	DN	IP43
Stupeň ochrany před vnějšími mechanickými nárazy	IK08	
Pro obvody do jmenovitého napětí	U_n	AC 1 000 V, DC 1 500 V
Pro obvody do jmenovitého proudu	I_n	400 A
Místo použití	vnitřní	
Nadmožská výška	max. 1 000 m	
Třída ochrany	I	
Dveře	otevírání	standardně levé, snadno přemontovatelné na pravé
	provedení	neprůhledné
Materiál	ocelový plech	
Montáž	nástěnná	

Typové označení

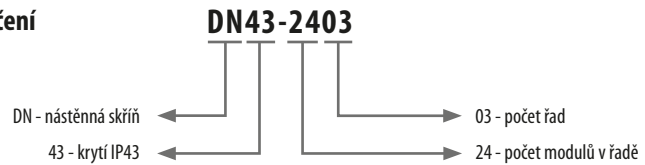

Ztrátový výkon a statické zatížení

Typ nástěnné rozvodnicové skříně	Ztrátový výkon *) [W]	Statické zatížení skeletu **) [kg]
DN43-2403	88	11,7
DN43-2405	110	15,8
DN43-2407	149	23,1
DN43-2410	192	30,7
DN43-2413	238	38,4
DN43-3505	135	20,7
DN43-3507	183	30,9
DN43-3510	235	41,0
DN43-3513	292	51,1
DN43-4610	278	25,4
DN43-4613	345	31,6
DN43-5710	322	30,6
DN43-5713	398	38,1

*) Ztrátový výkon rozptýlený povrchem rozvodnicové skříně dle normy ČSN IEC 890 – A1 - Metoda stanovení oteplení extrapolací pro částečně typově zkoušené rozváděče (PTTA) pro spínací a řídicí zařízení nízkého napětí, $\Delta T = 15$ K (rozdíl mezi vnitřní a vnější teplotou).

**) Statické zatížení dveří DN43... 1 kg

Rozměry

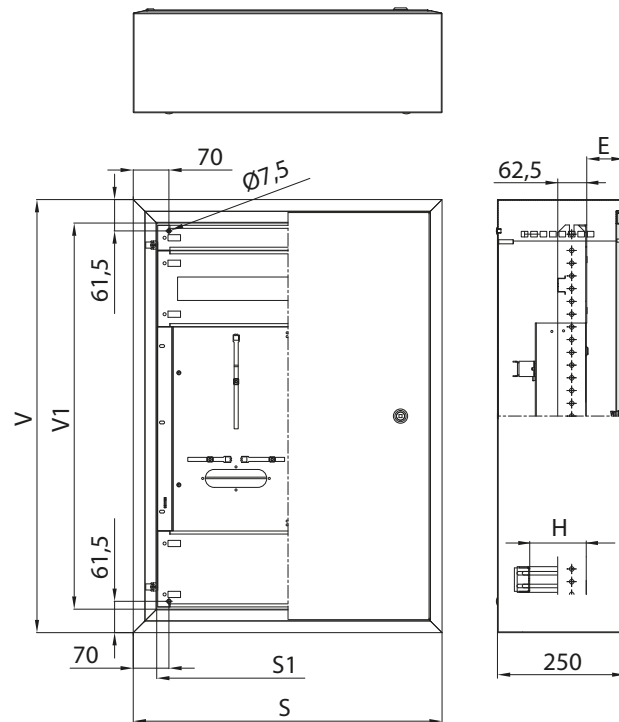

Typ skříně	Vnější rozměry		Vnitřní rozměry		E		Výška pro zakrytí [mm]	H min. [mm]		H max. [mm]	
	V [mm]	S [mm]	V1 [mm]	S1 [mm]	min. [mm]	max. [mm]		s lištami s držáky	PD-D-xxLPUxx PD-D-xxDPxx	PD-D-xxLPUxx PD-D-xxDP50 PD-D-xxDP100	
DN43-2403	653		557				605				
DN43-2405	853		757				805				
DN43-2407	1253	610	1157	514	36	165	1205	40	91	141	
DN43-2410	1653		1557				1605				
DN43-2413	2053		1957				2005				
DN43-3505	853		757				805				
DN43-3507	1253	810	1157	714	36	165	1205	40	91	141	
DN43-3510	1653		1557				1605				
DN43-3513	2053		1957				2005				
DN43-4610	1653	1010	1557	914	36	165	1605	40	91	141	
DN43-4613	2053		1957				2005				
DN43-5710	1653	1210	1557	1114	36	165	1605	40	91	141	
DN43-5713	2053		1957				2005				

Emin., Emax. - pozice modulárních lišt; krokování po 18,5 mm.

PŘÍSLUŠENSTVÍ DZ, DN, DZ...EI30S

Popis modulárního systému

Modulární systém - modulární lišty (součást dodávky skříně)

- ocelový plech tloušťky 1,5 mm

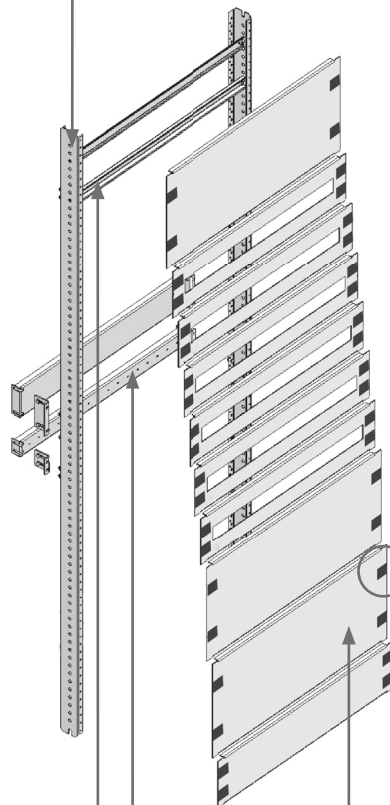

Modulární systém - DIN lišty (příslušenství)

- dle ČSN EN 60715

Modulární systém - přístrojové lišty (příslušenství)

- ocelový plech tloušťky 2 mm, výška lišty 50, 100 mm
- montáž pomocí posuvných držáků PD-D-...DP...

Rychlouzávěr

- uzavření pootočením o 90°
- možnost zaplombování
- madlo pro manipulaci s krytem

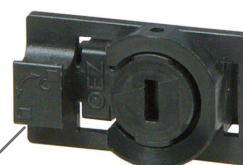

Modulární systém - kryty (příslušenství)

- plast tloušťky 3 mm
- s výřezem 45 mm, kryty výšky 150 mm
- bez výřezu, kryty výšky 50, 150, 300, 450 mm
- upevnění pomocí rychlouzávěrů

Ke specifikaci rozvodnicové skříně a příslušenství lze použít Konfigurátor OEZ.

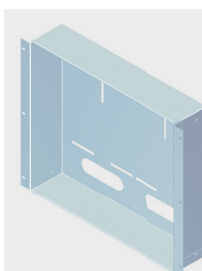

Modulární systém - elektroměrové vany (příslušenství)

- na celou šířku skříně
- 2 ÷ 5 elektroměrových míst vedle sebe
- pozinkovaný plech tloušťky 1 mm
- výztuha vany
- kabelové průchodky
- elektroměrové sestavy viz str. C20

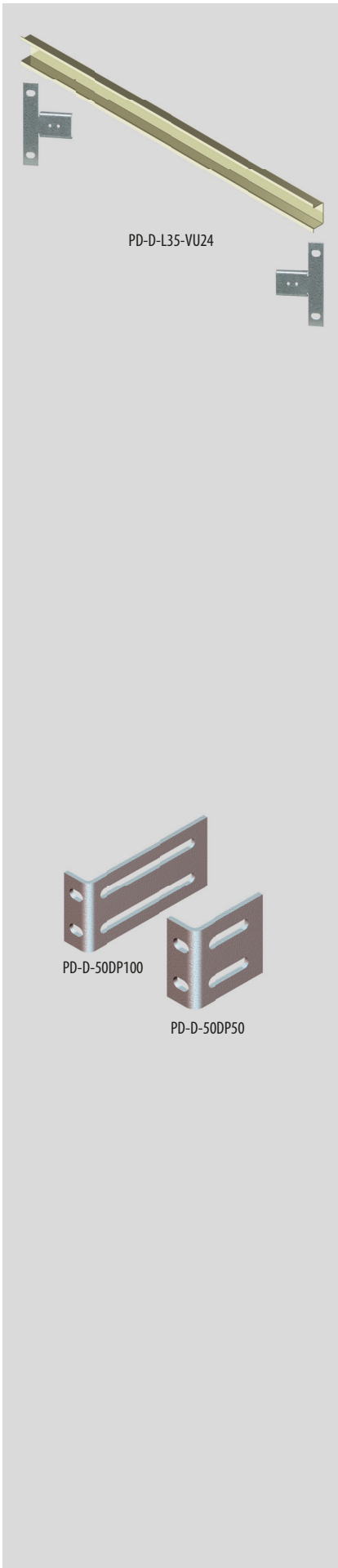

C

DIN lišty

- Určeny pro upevnění přístrojů.
- DIN lišty dle ČSN EN 60715 výšky 35 mm.
- Povrchová úprava zinkováním.
- Balení obsahuje:
 - 1 ks lišty
 - spojovací materiál k upevnění na modulární lišty.

Pro rozvodnicovou skříň		Hloubka lišty [mm]	Typ	Objednací kód	Hmotnost [kg]	Balení [ks]
modulů v řadě	vnitřní šířky [mm]					
24	510	15	PD-D-L35-VU24	OEZ:39500	0,2	1
35	710		PD-D-L35-VU35	OEZ:39501	0,3	1
46	910		PD-D-L35-VU46	OEZ:39502	0,4	1
57	1 110		PD-D-L35-VU57	OEZ:39503	0,4	1

Rozměry

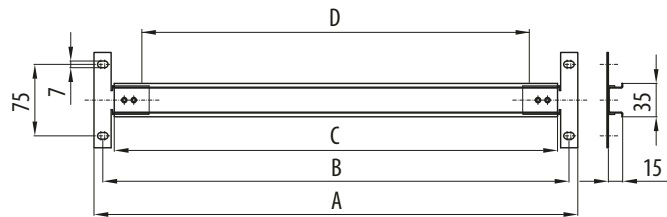

Typ	A [mm]	B [mm]	C [mm]	D [mm] ¹⁾
PD-D-L35-VU24	508	489	465	430
PD-D-L35-VU35	708	689	665	630
PD-D-L35-VU46	908	889	865	830
PD-D-L35-VU57	1108	1089	1065	1030

¹⁾ Šířka výřezu 45 mm v krytu PD-D-KMVxx

Posuvné držáky

- Slouží pro přizpůsobení montážní hloubky přístrojů.
- Balení obsahuje:
 - 2 ks držáky
 - spojovací materiál k upevnění na modulární lišty.

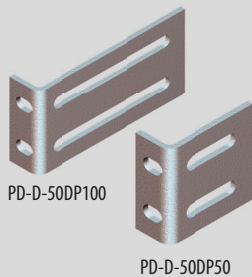

Typ	Objednací kód	Pro lišty	Hloubka [mm]	Hmotnost [kg]	Balení [ks]
PD-D-50DP50	OEZ:39494	PD-D-50LPU..	50	0,10	1
PD-D-50DP100	OEZ:39495		100	0,12	1
PD-D-100DP50	OEZ:39757	PD-D-100LPU..	50	0,20	1
PD-D-100DP100	OEZ:39758	PD-D-130LPU..	100	0,24	1

Rozměry

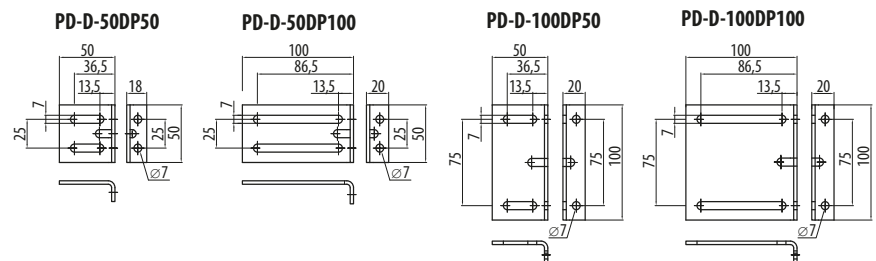

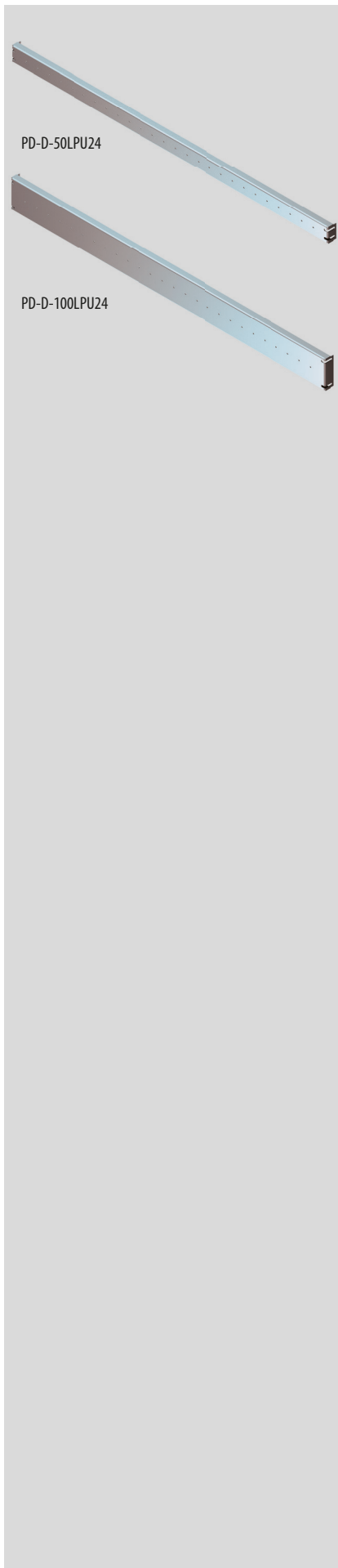

Přístrojové lišty

- Společné pro DZ, DN, DZ...EI30S.
- Určeny pro upevnění přístrojů.
- Připevnění přístrojové lišty pomocí posuvných držáků na modulární lišty.
- Ocelový plech tloušťky 2 mm.
- Povrchová úprava zinkováním.
- PD-D-50LPU.. jsou děrovány pro upevnění DIN lišt.
- Balení obsahuje:
 - 1 ks lišty
 - spojovací materiál k upevnění na posuvné držáky.

Pro rozvodnicovou skříň modulů v řadě	vnitřní šířky [mm]	Výška lišty [mm]	Typ	Objednací kód	Hmotnost [kg]	Balení [ks]
24	510	50	PD-D-50LPU24	OEZ:39719	0,7	1
		100	PD-D-100LPU24	OEZ:39720	1,1	1
		130	PD-D-130LPU24	OEZ:41312	1,4	1
35	710	50	PD-D-50LPU35	OEZ:39721	0,9	1
		100	PD-D-100LPU35	OEZ:39722	1,2	1
		130	PD-D-130LPU35	OEZ:41313	1,6	1
46	910	50	PD-D-50LPU46	OEZ:39723	1,3	1
		100	PD-D-100LPU46	OEZ:39724	1,9	1
		130	PD-D-130LPU46	OEZ:41314	2,3	1
57	1 110	50	PD-D-50LPU57	OEZ:39725	1,5	1
		100	PD-D-100LPU57	OEZ:39726	2,3	1
		130	PD-D-130LPU57	OEZ:41315	2,8	1

Lišty PD-D-130LPU.. se upevňují pomocí posuvných držáků PD-D-100DP..

Rozměry

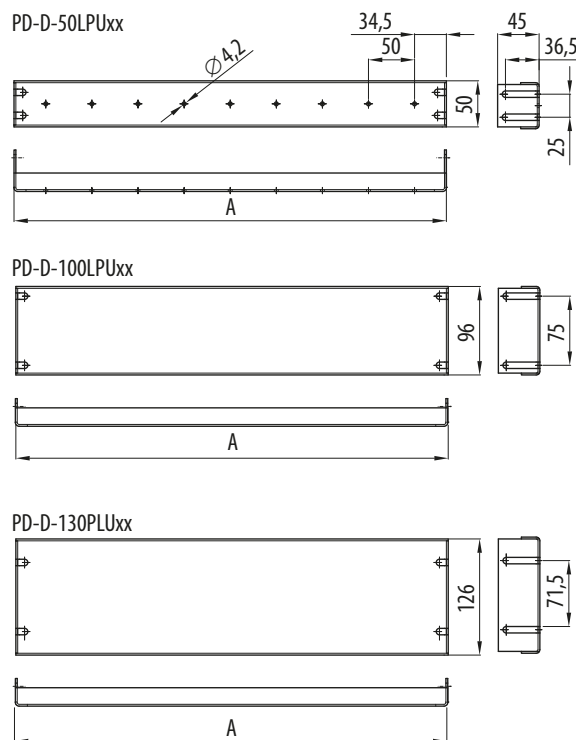

Typ	A [mm]
PD-D-50LPU24	469
PD-D-100LPU24	
PD-D-130LPU24	
PD-D-50LPU35	669
PD-D-100LPU35	
PD-D-130LPU35	
PD-D-50LPU46	869
PD-D-100LPU46	
PD-D-130LPU46	
PD-D-50LPU57	1069
PD-D-100LPU57	
PD-D-130LPU57	

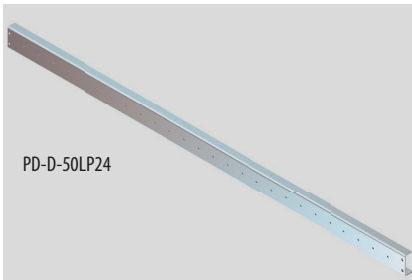

PD-D-50LP24

Přístrojové lišty

- Společně pro DZ, DN, DZ...EI30S.
- Určeny pro upevnění přístrojů nebo DIN lišt.
- Připevnění přístrojové lišty přímo na modulární lišty.
- Ocelový plech tloušťky 2 mm.
- Povrchová úprava zinkováním.
- Balení obsahuje:
 - 1 ks lišty
 - spojovací materiál k upevnění na modulární lišty.

Pro rozvodnicovou skříň		Výška lišty [mm]	Typ	Objednací kód	Hmotnost [kg]	Balení [ks]
modulů v řadě	vnitřní šířky [mm]					
24	510	50	PD-D-50LP24	OEZ:39474	0,7	1
35	710		PD-D-50LP35	OEZ:39479	0,9	1
46	910		PD-D-50LP46	OEZ:39484	1,3	1
57	1110		PD-D-50LP57	OEZ:39489	1,5	1

Rozměry

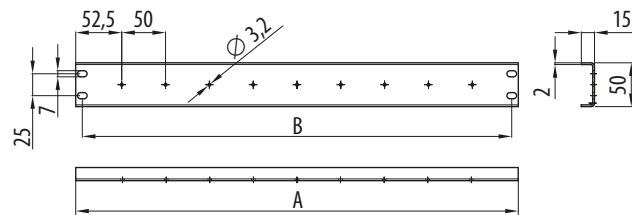

Typ	A [mm]	B [mm]
PD-D-50LP24	505	490
PD-D-50LP35	705	690
PD-D-50LP46	905	890
PD-D-50LP57	1105	1090



PD-R-ZAS1000-S

Záslepky

- Slouží pro zakrytí nevyužitých výřezů 45 mm v modulárních krytech.
- Materiál - plast.
- Balení obsahuje:
 - 1 ks záslepky.

Barva	Počet modulů	Typ	Objednací kód	Hmotnost [kg]	Balení [ks]
Šedá (RAL7035)	55	PD-R-ZAS1000-S	OEZ:39354	0,142	1

Plombovací šrouby

- Slouží pro plombování krytů modulárních systémů v neměřené části (nutné pro PRE).
- Balení obsahuje:
 - 4 ks plombovacích šroubů M5x10.



PD-D-UM5P

Typ	Objednací kód	Hmotnost [kg]	Balení [sada]
PD-D-UM5P	OEZ:39732	0,015	1

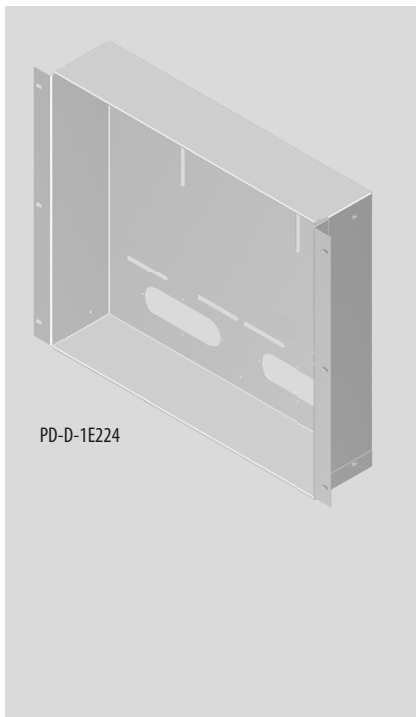

Elektroměřové vany

- Slouží pro montáž elektroměrů do rozvodnicové skříně DZ, DN, DZ...EI30S.
- Vybaveny plombovacími místy.
- Ocelový plech tloušťky 1 mm.
- Povrchová úprava zinkováním.
- Balení obsahuje:
 - 1 ks elektroměřové vany
 - horní a dolní kryt
 - 2 ks plombovacích šroubů
 - plastové průchodky pro jednotlivé vodiče a pro HDO
 - ochranné lemvy pro zachování celého otvoru pro vodiče
- spojovací materiál:
 - samořezné šrouby k upevnění na modulární lišty
 - trhací nýty a spojky
 - klecové matice a mosazné šrouby M5 pro upevnění elektroměrů

Pro rozvodnicovou skřín		Typ	Objednací kód	Výška vany [mm]	Hmotnost [kg]	Balení [ks]
počet elektroměrů v řadě	vnitřní šířky [mm]					
2	510	PD-D-1E224	OEZ:39504	400	2,8	1
3	710	PD-D-1E335	OEZ:39505	400	3,2	1
4	910	PD-D-1E446	OEZ:39506	400	3,6	1
5	1 110	PD-D-1E557	OEZ:39507	400	4,2	1

Rozměry

Elektroměřová vana pro 2 elektroměry PD-D-1E224

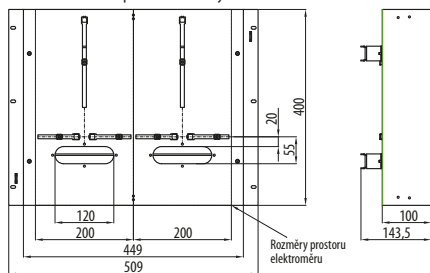

Elektroměřová vana pro 3 elektroměry PD-D-1E335

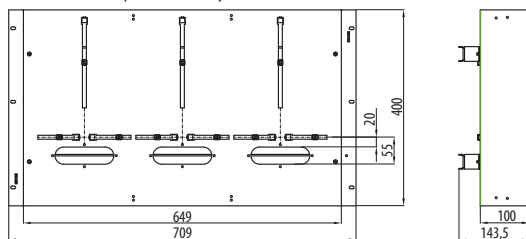

Elektroměřová vana pro 4 elektroměry PD-D-1E446

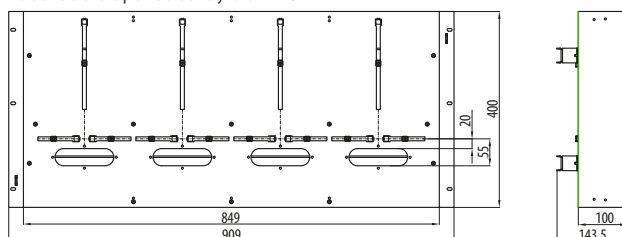

Elektroměřová vana pro 5 elektroměrů PD-D-1E557

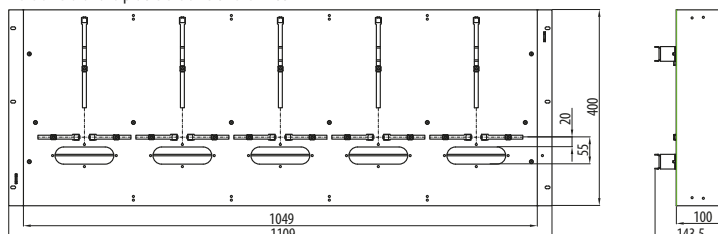

Příklady osazení elektroměřových van

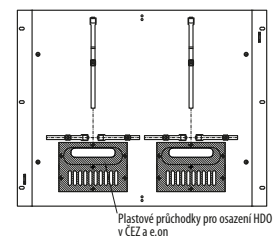
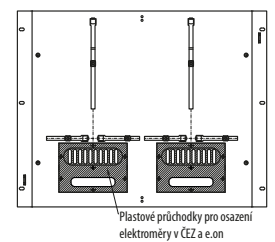
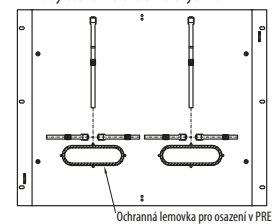

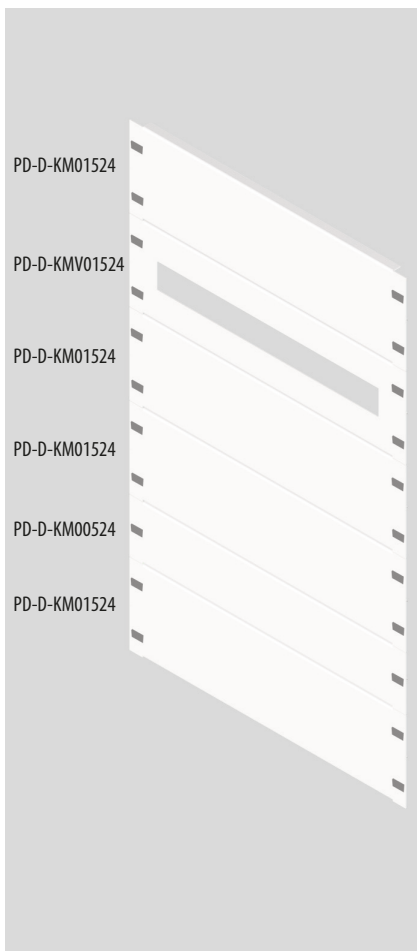

Kryty

- Slouží pro zakrytí přístrojů.
- Plastové, tloušťky 3 mm s výřezem 45 mm nebo bez výřezu k zakrytí např. svorek a prázdného místa.
- Barva šedá RAL7035.
- Celková výška pro zakrytí je shodná s vnitřní výškou rozvodnicové skříně.
- Balení obsahuje:
 - 1 ks krytu
 - spojovací materiál k upevnění na modulární lišty.

Pro rozvodnici		Výška krytu [mm]	Provedení krytu	Typ	Objednací kód	Šířka výřezu [mm]	Hmotnost [kg]	Balení [ks]
modulů v řadě	vnitřní šířky [mm]							
24	510	50	bez výřezu	PD-D-KM00524	OEZ:39598	-	0,13	1
35	710		bez výřezu	PD-D-KM00535	OEZ:39599	-	0,15	1
46	910		bez výřezu	PD-D-KM00546	OEZ:39600	-	0,23	1
57	1 110		bez výřezu	PD-D-KM00557	OEZ:39601	-	0,26	1
24	510	100	bez výřezu	PD-D-KM01024	OEZ:39458	-	0,25	1
35	710		bez výřezu	PD-D-KM01035	OEZ:39459	-	0,31	1
46	910		bez výřezu	PD-D-KM01046	OEZ:39460	-	0,45	1
57	1 110		bez výřezu	PD-D-KM01057	OEZ:39461	-	0,51	1
24	510	150	výřez 45 mm	PD-D-KMV01524	OEZ:39454	432	0,24	1
35	710		výřez 45 mm	PD-D-KMV01535	OEZ:39455	630	0,28	1
46	910		výřez 45 mm	PD-D-KMV01546	OEZ:39456	828	0,35	1
57	1 110		výřez 45 mm	PD-D-KMV01557	OEZ:39457	1 026	0,45	1
24	510	150	bez výřezu	PD-D-KM01524	OEZ:39462	-	0,26	1
35	710		bez výřezu	PD-D-KM01535	OEZ:39463	-	0,35	1
46	910		bez výřezu	PD-D-KM01546	OEZ:39464	-	0,50	1
57	1 110		bez výřezu	PD-D-KM01557	OEZ:39465	-	0,56	1
24	510	300	bez výřezu	PD-D-KM03024	OEZ:39466	-	0,48	1
35	710		bez výřezu	PD-D-KM03035	OEZ:39467	-	0,66	1
46	910		bez výřezu	PD-D-KM03046	OEZ:39468	-	0,97	1
57	1 110		bez výřezu	PD-D-KM03057	OEZ:39469	-	1,08	1
24	510	450	bez výřezu	PD-D-KM04524	OEZ:39470	-	0,94	1
35	710		bez výřezu	PD-D-KM04535	OEZ:39471	-	1,05	1
46	910		bez výřezu	PD-D-KM04546	OEZ:39472	-	1,10	1
57	1 110		bez výřezu	PD-D-KM04557	OEZ:39473	-	2,10	1

Rozměry

PD-D-KMV01524

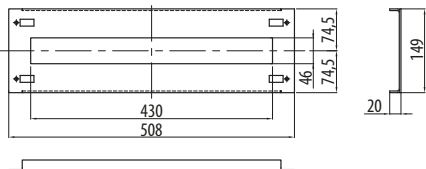

PD-D-KMV01546

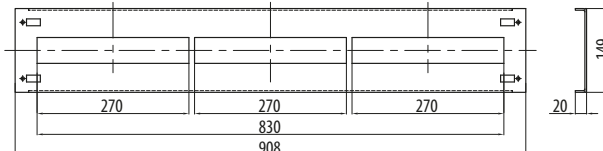

PD-D-KMV01535

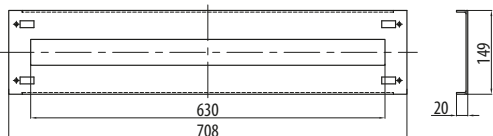

PD-D-KMV01557

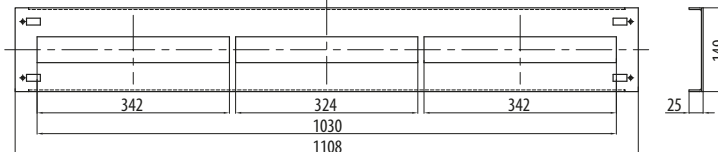

PD-D-KMxxxxx

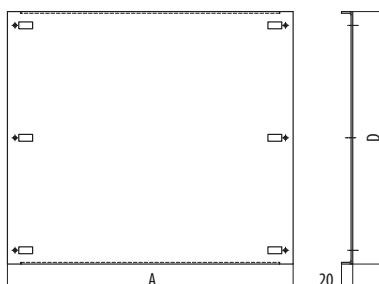
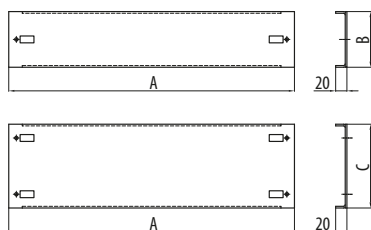

Typ	A [mm]	B [mm]	C [mm]	D [mm]
PD-D-KM00524	508	49		
PD-D-KM00535	708	49		
PD-D-KM00546	908	49		
PD-D-KM00557	1108	49		
PD-D-KM01024	508	99		
PD-D-KM01035	708	99		
PD-D-KM01046	908	99		
PD-D-KM01057	1108	99		
PD-D-KM01524	508		149	
PD-D-KM01535	708		149	
PD-D-KM01546	908		149	
PD-D-KM01557	1108		149	
PD-D-KM03024	508		299	
PD-D-KM03035	708		299	
PD-D-KM03046	908		299	
PD-D-KM03057	1108		299	
PD-D-KM04524	508			449
PD-D-KM04535	708			449
PD-D-KM04546	908			449
PD-D-KM04557	1108			449

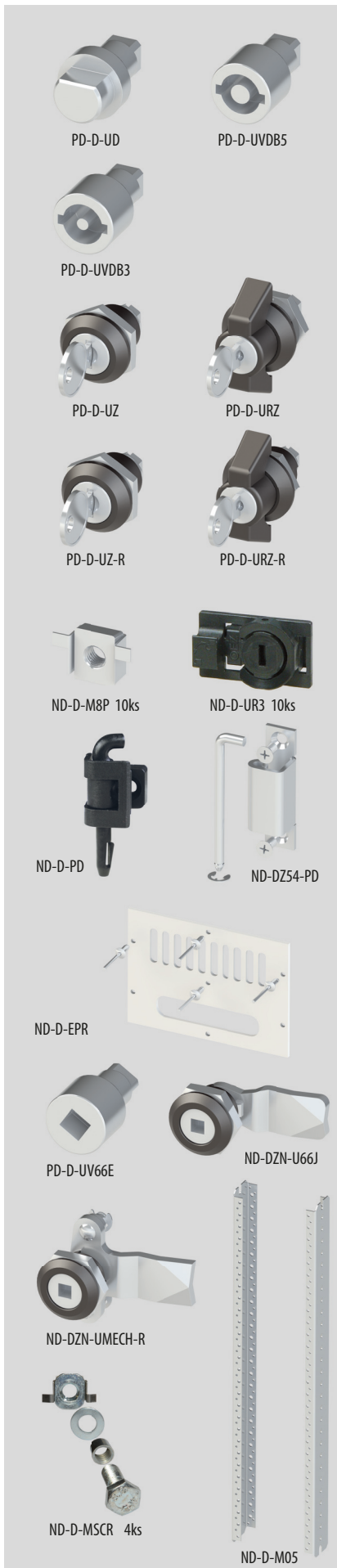

Zámky

- Slouží pro rychlou záměnu druhu a provedení zámku.
- Balení obsahuje:
 - 1vložku zámku
 - spojovací materiál potřebný k záměně původního zámku.

Typ	Objednávací kód	Popis	Hmotnost [kg]	Balení [ks]
PD-D-UD	OEZ:42949	vložka "D", pro rozvorové uzávírání, jazýčkový zámek, pro DZ43, DN43	0,020	1
PD-D-UVDB5	OEZ:42947	vložka DB5, pro rozvorové uzávírání a jazýčkový zámek, pro DZ43, DN43	0,025	1
PD-D-UVDB3	OEZ:42948	vložka DB3, pro rozvorové uzávírání a jazýčkový zámek, pro DZ43, DN43	0,021	1
PD-D-UZ	OEZ:42950	uzamykací vložka, klíč 1333, pro jazýčkový zámek, pro DZ43, DN43	0,097	1
PD-D-URZ	OEZ:42951	uzamykací vložka, klíč 1333, pro rozvorové uzávírání, pro DZ43, DN43	0,156	1
PD-D-UZ-R	OEZ:42952	uzamykací vložka, originální klíč, pro jazýčkový zámek, pro DZ43, DN43	0,097	1
PD-D-URZ-R	OEZ:42953	uzamykací vložka, originální klíč, pro rozvorové uzávírání, pro DZ43, DN43	0,156	1

Náhradní díly

Typ	Objednávací kód	Popis	Hmotnost [kg]	Balení [ks]
ND-D-M8P	OEZ:41329	klecová matice pro upevnění svislých lišt, sada 10 ks, pro DZ, DN	0,09	1
ND-D-UR3	OEZ:38548	uzávěry pro modulární kryty, sada 10 ks, pro DZ, DN	0,14	1
ND-D-PD	OEZ:41167	pant dveří pro DZ43, DN43, 1 ks	0,01	1
ND-D-EPR	OEZ:45815	kabelová průchodka pro elektroměrovou vanu včetně nýtů pro DZ, DN (pro E.ON a ČEZ)	0,03	1
ND-DZ54-PD	OEZ:45724	pant dveří pro DZ54-...-EI30S, 1 ks, upevňovací materiál pro montáž do skříně, závlačka	0,1	1
PD-D-UV66E	OEZ:43736	vložka vnitřní čtyřhran 6x6 mm, pro jazýčkový zámek, pro DZ43, DN43	0,23	1
ND-DZN-U66J	OEZ:46964	kompletní jazýčkové uzávírání, tělo zámku, vložka 6x6, jazýček, pro DZ43 a DN43	0,072	1
ND-DZN-UMECH-R	OEZ:46986	zámek, vložka 6x6 + mechanismus, pro rozvorové uzávírání, pro DZ, DN43	0,096	1
ND-D-MSCR	OEZ:46740	sada šroubů pro upevnění modulárních lišt do skeletu DZ, DN, 4x šroub, 4x pouzdro, 4x klecová matice, 4x podložka	0,1	1
ND-D-M03	OEZ:42482	modulární lišty, pro DZ, DN, počet řad 3, sada, 2 ks	1,8	1
ND-D-M05	OEZ:42483	modulární lišty, pro DZ, DN, počet řad 5, sada, 2 ks	2,7	1
ND-D-M13	OEZ:43751	modulární lišty, pro DZ, DN, počet řad 13, sada, 2 ks	6,3	1

SESTAVY PRO ELEKTROMĚROVÉ ROZVÁDĚČE

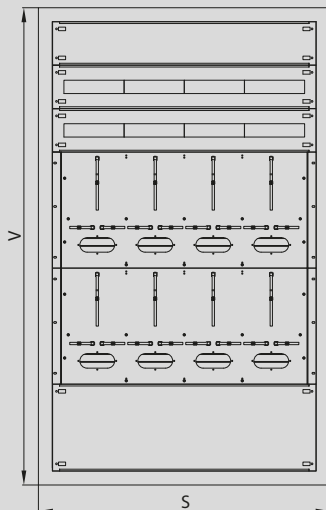
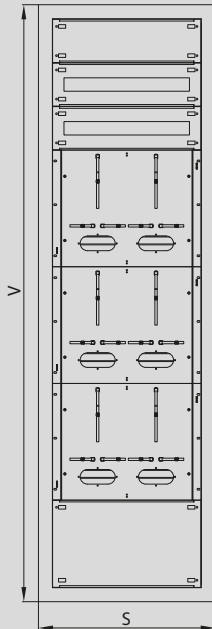
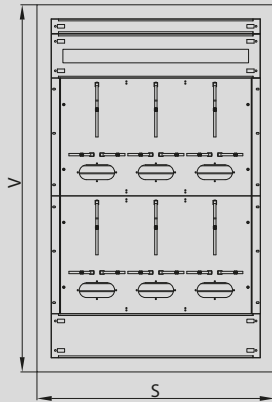

Sestava pro 6 elektroměrů ve dvou řadách

Skříně

Provedení	Typ	Objednací kód	Rozměry [mm]			ks
			Výška	Šířka	Hloubka	
Zapuštěná skříně DZ	DZ43-3507	OEZ:39369	1246	806	218	1
Nástěnná skříně DN	DN43-3507	OEZ:39433	1253	806	250	1
Zapuštěná skříně s požární odolností DZ..EI30S	DZ54-3507-EI30S	OEZ:42735	1273	878	250	1

Príslušenství potřebné ke kompletaci sestavy

Typ	Objednací kód	Název výrobku	ks
PD-D-1E335	OEZ:39505	elektroměrová vana, výška 400 mm	2
PD-D-KMV01535	OEZ:39455	kryt pro modulární systém DZ s výřezem, výška 150 mm	1
PD-D-KM00535	OEZ:39599	kryt pro modulární systém DZ bez výřezu, výška 50 mm	1
PD-D-KM01535	OEZ:39463	kryt pro modulární systém DZ bez výřezu, výška 150 mm	1
PD-D-L35-VU35	OEZ:39501	DIN lišta TH35-15	2
PD-D-UM5P	OEZ:39732	plombovací šrouby, M5 x 10, sada 4 ks	1
PD-RB-DVA4PS	OEZ:44470	schránka, plast, připevnění - samolepicí páska, A4	1

Sestava pro 6 elektroměrů ve třech řadách

Skříně

Provedení	Typ	Objednací kód	Rozměry [mm]			ks
			Výška	Šířka	Hloubka	
Zapuštěná skříně DZ	DZ43-2413	OEZ:39365	2046	606	218	1
Nástěnná skříně DN	DN43-2413	OEZ:39429	2053	606	250	1
Zapuštěná skříně s požární odolností DZ..EI30S	DZ54-2413-EI30S	OEZ:42731	2073	678	250	1

Príslušenství potřebné ke kompletaci sestavy

Typ	Objednací kód	Název výrobku	ks
PD-D-1E224	OEZ:39504	elektroměrová vana, výška 400 mm	3
PD-D-KMV01524	OEZ:39454	kryt pro modulární systém DZ s výřezem, výška 150 mm	2
PD-D-KM01524	OEZ:39462	kryt pro modulární systém DZ bez výřezu, výška 150 mm	1
PD-D-KM03024	OEZ:39466	kryt pro modulární systém DZ bez výřezu, výška 300 mm	1
PD-D-L35-VU24	OEZ:39500	DIN lišta TH35-15	5
PD-D-UM5P	OEZ:39732	plombovací šrouby, M5 x 10, sada 4 ks	1
PD-RB-DVA4PS	OEZ:44470	schránka, plast, připevnění - samolepicí páska, A4	1

Sestava pro 8 elektroměrů

Skříně

Provedení	Typ	Objednací kód	Rozměry [mm]			ks
			Výška	Šířka	Hloubka	
Zapuštěná skříně DZ	DZ43-4610	OEZ:39379	1646	1006	218	1
Nástěnná skříně DN	DN43-4610	OEZ:39443	1653	1006	250	1
Zapuštěná skříně s požární odolností DZ..EI30S	DZ54-4610-EI30S	OEZ:42745	1673	1078	250	1

Príslušenství potřebné ke kompletaci sestavy

Typ	Objednací kód	Název výrobku	ks
PD-D-1E446	OEZ:39506	elektroměrová vana, výška 400 mm	2
PD-D-KMV01546	OEZ:39456	kryt pro modulární systém DZ s výřezem, výška 150 mm	2
PD-D-KM01546	OEZ:39464	kryt pro modulární systém DZ bez výřezu, výška 150 mm	1
PD-D-KM03046	OEZ:39468	kryt pro modulární systém DZ bez výřezu, výška 300 mm	1
PD-D-L35-VU46	OEZ:39502	DIN lišta TH35-15	5
PD-D-UM5P	OEZ:39732	plombovací šrouby, M5 x 10, sada 4 ks	1
PD-RB-DVA4PS	OEZ:44470	schránka, plast, připevnění - samolepicí páska, A4	1

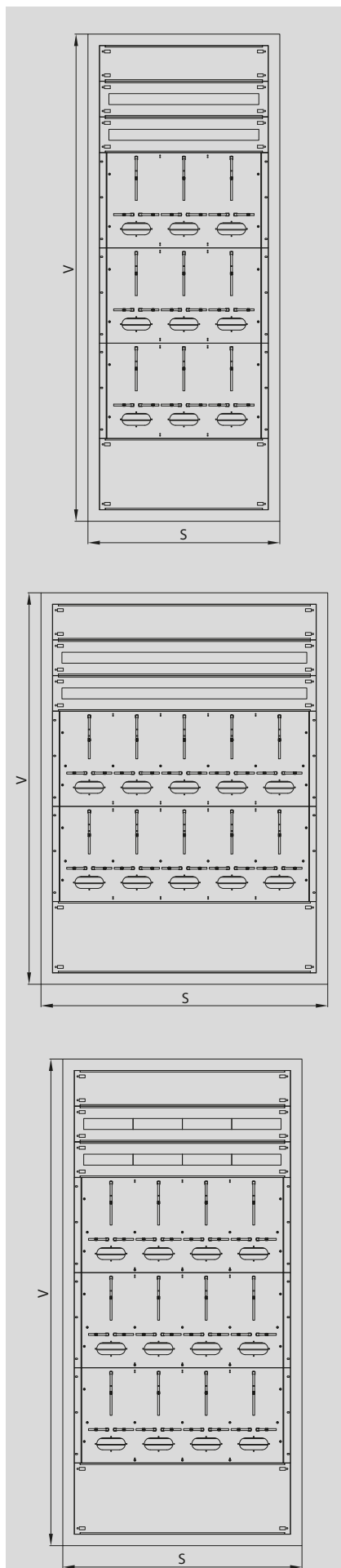

Sestava pro 9 elektroměrů

Skříně

Provedení	Typ	Objednací kód	Rozměry [mm]			ks
			Výška	Šířka	Hloubka	
Zapuštěná skříně DZ	DZ43-3513	OEZ:39373	2046	806	218	1
Nástěnná skříně DN	DN43-3513	OEZ:39437	2053	806	250	1
Zapuštěná skříně s požární odolností DZ..EI30S	DZ54-3513-EI30S	OEZ:42739	2073	878	250	1

Príslušenství potřebné ke kompletaci sestavy

Typ	Objednací kód	Název výrobku	ks
PD-D-1E335	OEZ:39505	elektroměrová vana, výška 400 mm	3
PD-D-KMV01535	OEZ:39455	kryt pro modulární systém DZ s výřezem, výška 150 mm	2
PD-D-KM01535	OEZ:39463	kryt pro modulární systém DZ bez výřezu, výška 150 mm	1
PD-D-KM03035	OEZ:39467	kryt pro modulární systém DZ bez výřezu, výška 300 mm	1
PD-D-L35-VU35	OEZ:39501	DIN lišta TH35-15	5
PD-D-UM5P	OEZ:39732	plombovací šrouby, M5 x 10, sada 4 ks	1
PD-RB-DVA4PS	OEZ:44470	schránka, plast, připevnění - samolepicí páska, A4	1

Sestava pro 10 elektroměrů

Skříně

Provedení	Typ	Objednací kód	Rozměry [mm]			ks
			Výška	Šířka	Hloubka	
Zapuštěná skříně DZ	DZ43-5710	OEZ:39387	1646	1206	218	1
Nástěnná skříně DN	DN43-5710	OEZ:39451	1653	1206	250	1
Zapuštěná skříně s požární odolností DZ..EI30S	DZ54-5710-EI30S	OEZ:42753	1673	1278	250	1

Príslušenství potřebné ke kompletaci sestavy

Typ	Objednací kód	Název výrobku	ks
PD-D-1E557	OEZ:39507	elektroměrová vana, výška 400 mm	2
PD-D-KMV01557	OEZ:39457	kryt pro modulární systém DZ s výřezem, výška 150 mm	2
PD-D-KM01557	OEZ:39465	kryt pro modulární systém DZ bez výřezu, výška 150 mm	1
PD-D-KM03057	OEZ:39469	kryt pro modulární systém DZ bez výřezu, výška 300 mm	1
PD-D-L35-VU57	OEZ:39503	DIN lišta TH35-15	5
PD-D-UM5P	OEZ:39732	plombovací šrouby, M5 x 10, sada 4 ks	1
PD-RB-DVA4PS	OEZ:44470	schránka, plast, připevnění - samolepicí páska, A4	1

Sestava pro 12 elektroměrů

Skříně

Provedení	Typ	Objednací kód	Rozměry [mm]			ks
			Výška	Šířka	Hloubka	
Zapuštěná skříně DZ	DZ43-4613	OEZ:39381	2046	1006	218	1
Nástěnná skříně DN	DN43-4613	OEZ:39445	2053	1006	250	1
Zapuštěná skříně s požární odolností DZ..EI30S	DZ54-4613-EI30S	OEZ:42747	2073	1078	250	1

Príslušenství potřebné ke kompletaci sestavy

Typ	Objednací kód	Název výrobku	ks
PD-D-1E446	OEZ:39506	elektroměrová vana, výška 400 mm	3
PD-D-KMV01546	OEZ:39456	kryt pro modulární systém DZ s výřezem, výška 150 mm	2
PD-D-KM01546	OEZ:39464	kryt pro modulární systém DZ bez výřezu, výška 150 mm	1
PD-D-KM03046	OEZ:39468	kryt pro modulární systém DZ bez výřezu, výška 300 mm	1
PD-D-L35-VU46	OEZ:39502	DIN lišta TH35-15	5
PD-D-UM5P	OEZ:39732	plombovací šrouby, M5 x 10, sada 4 ks	1
PD-RB-DVA4PS	OEZ:44470	schránka, plast, připevnění - samolepicí páska, A4	1

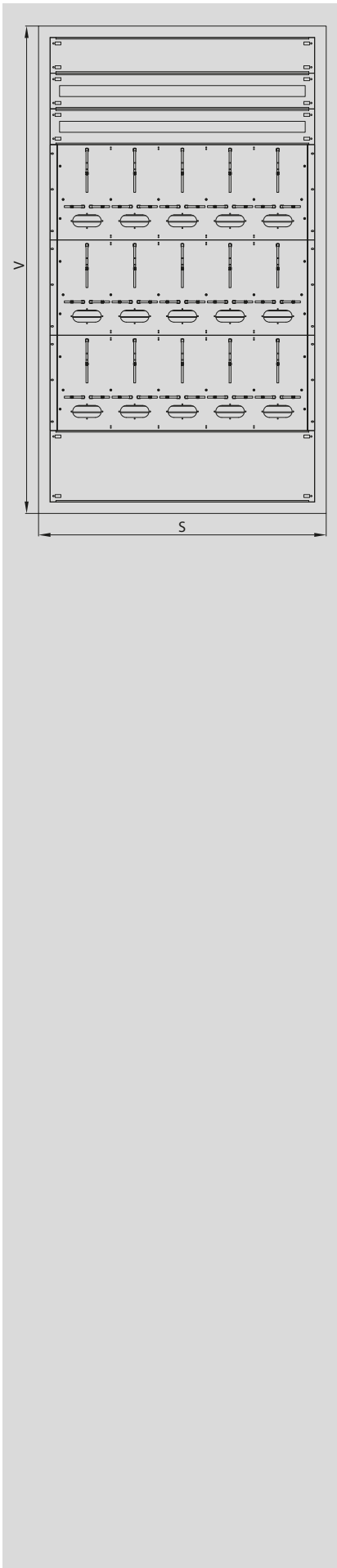

Sestava pro 15 elektroměrů

Skříň

Provedení	Typ	Objednací kód	Rozměry [mm]			ks
			Výška	Šířka	Hloubka	
Zapuštěná skříň DZ	DZ43-5713	OEZ:39389	2046	1206	218	1
Nástěnná skříň DN	DN43-5713	OEZ:39453	2053	1206	250	1
Zapuštěná skříň s požární odolností DZ..EI30S	DZ54-5713-EI30S	OEZ:42755	2073	1278	250	1

Príslušenství potřebné ke kompletaci sestavy

Typ	Objednací kód	Název výrobku	ks
PD-D-1E557	OEZ:39507	elektroměrová vana, výška 400 mm	3
PD-D-KMV01557	OEZ:39457	kryt pro modulární systém DZ s výřezem, výška 150 mm	2
PD-D-KM01557	OEZ:39465	kryt pro modulární systém DZ bez výřezu, výška 150 mm	1
PD-D-KM03057	OEZ:39469	kryt pro modulární systém DZ bez výřezu, výška 300 mm	1
PD-D-L35-VU57	OEZ:39503	DIN lišta TH35-15	5
PD-D-UM5P	OEZ:39732	plombovací šrouby, M5 x 10, sada 4 ks	1
PD-RB-DVA4PS	OEZ:44470	schránka, plast, připevnění - samolepicí páska, A4	1

Rozměrové výkresy krytů bez výřezu k výrobě otvoru pro modulární přístroje v neměřené části rozváděče

- Kryt je nutné vyříznout přesně podle přístrojů, které budou elektroměru předřazeny.
- 1 modul = 18 mm.

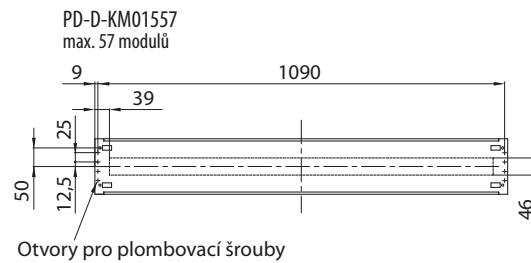
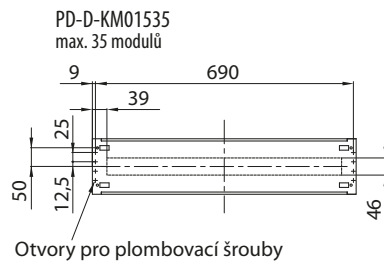
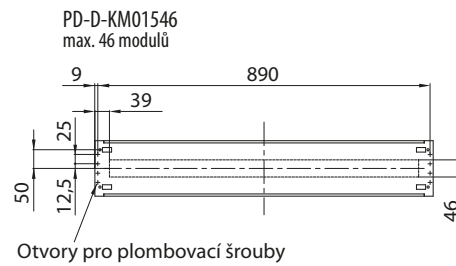
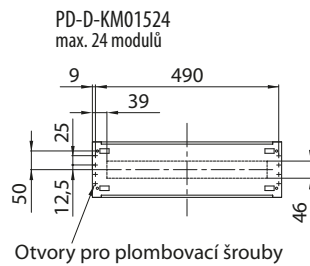
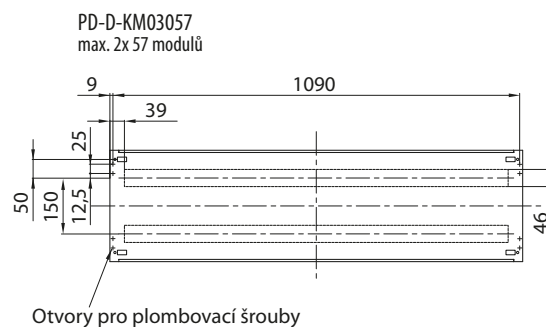
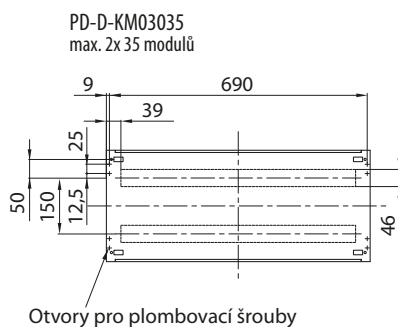
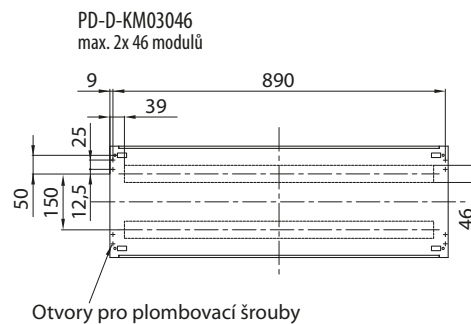
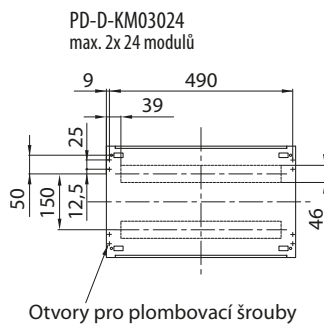
Kryty výšky 150 mm**Kryty výšky 300 mm**

PŘÍKLADY OSAZENÍ SKŘÍNÍ DZ, DN, DZ...EI30S

Vnitřní výška (mm)				
DZ43-2403 DN43-2403 DZ54-2403-EI30S 550	100			
	150			
	150			
	150		150	
DZ43-xx05 DN43-xx05 DZ54-xx05-EI30S 750	150			
	150			
	150			
	150		150	
	150		150	
DZ43-xx07 DN43-xx07 DZ54-xx07-EI30S 1 150	100			
	150		150	
	150		150	
	150		150	
	150		150	
	150		150	
	150		150	
	150		150	

Vnitřní výška (mm)							
DZ43-xx10 DN43-xx10 DZ54-xx10-EI30S 1 550	50		100		150		50
	150		150		150		
	150		150		150		
	150		150		150		
	150		150		150		
	150		150		150		
	150		150		150		
	150		150		150		
	150		150		150		
	150		150		150		
	150		150		150		
	150		150		150		
	150		150		150		
	150		150		150		
DZ43-xx13 DN43-xx13 DZ54-xx13-EI30S 1 950	150		50		100		150
	150		150		150		150
	150		150		150		150
	150		150		150		150
	150		150		150		150
	150		150		150		150
	150		150		150		150
	150		150		150		150
	150		150		150		150
	150		150		150		150
	150		150		150		150
	150		150		150		150
	150		150		150		150
	150		150		150		150
150		150		150		150	

Nástěnné skříně DN - celková výška pro zakrytí = (výška skříně - 100 mm).

F

A large grid of dots for taking notes, consisting of approximately 30 columns and 40 rows of small black dots on a white background.

TECHNICKÁ PODPORA

T +420 465 672 222
E technicka.podpora.cz@oez.com

Softwarová podpora - programy Sichr,
Konfiguratör OEZ, podpora pro CAD/CAE
a e-shopy
E softwarova.podpora.cz@oez.com

KATALOGOVÁ DOKUMENTACE

Pro zaslání katalogové dokumentace, prosíme,
vyplňte formulář uvedený na adrese:
W www.oez.cz/ke-stazeni/zadost-o-zaslani-dokumentace

OBCHOD

Prodej a příjem objednávek
T +420 465 672 379
E prodej.cz@oez.com, objednavky.cz@oez.com

SERVISNÍ SLUŽBY

Operativní servis
T +420 465 672 313
E servis.cz@oez.com

Nepřetržitá pohotovostní služba
T +420 602 432 786

Prevence poruch - asistenční služby,
diagnostika a údržba přístrojů
T +420 465 672 369
E servisni.sluzby.cz@oez.com

Modernizace rozváděčů - retrofity
T +420 465 672 193
E retrofity.cz@oez.com

CZ

OEZ s.r.o.
Šedivská 339
561 51 Letohrad
Czech Republic

E oez.cz@oez.com
T +420 465 672 111
W www.oez.cz

DIČ: CZ49810146
IČ: 49810146
Firma zapsaná v obch.
rejstříku KS v HK, oddíl C,
vložka 4649



TECHNICKÁ PODPORA

T +421 2 49 21 25 55
E technicka.podpora.sk@oez.com

OBCHOD

Predaj a príjem objednávok
T +421 2 49 21 25 13
T +421 2 49 21 25 15
E predaj.sk@oez.com

SERVISNÉ SLUŽBY

Servis
T +421 2 49 21 25 09

Nepretržitá pohotovostná služba servisu
T +421 905 908 658
E servis.sk@oez.com

SK

OEZ Slovakia, spol. s r.o.
Rybničná 36c
831 07 Bratislava
Slovakia

E oez.sk@oez.com
T +421 2 49 21 25 11
W www.oez.sk

IČ DPH: SK2020338738
IČO: 314 05 614
Obchodný register Okresného
súdu Bratislava I, oddiel: Sro,
vložka číslo: 9850/B





Změny vyhrazeny

www.oez.cz
www.oez.sk

OEZ Moderní technologie
a osobní přístup. Jistě.



D101-2022-CZ