

## INSTRUCTIONS FOR USE, NÁVOD K POUŽITÍ

**CONTACTOR WITH ACCESSORIES**  
STYKAČ S PŘÍSLUŠENSTVÍM

CE EAC

# ST12...



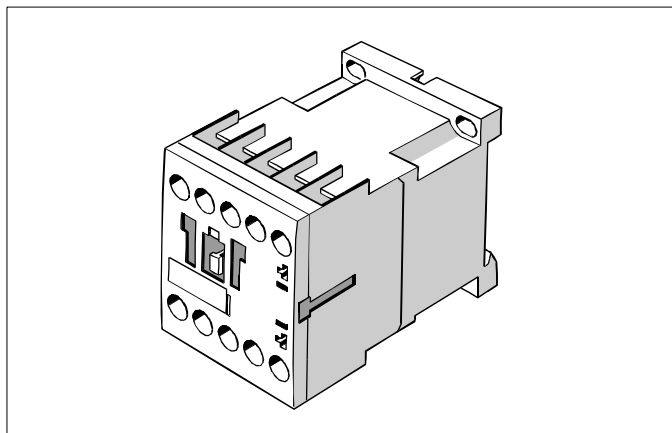

1

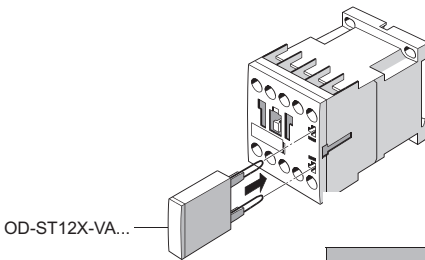
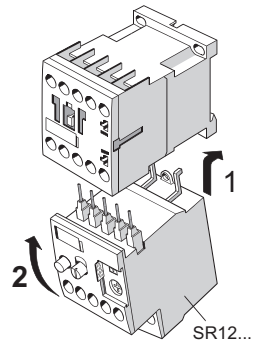
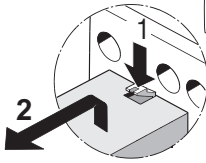
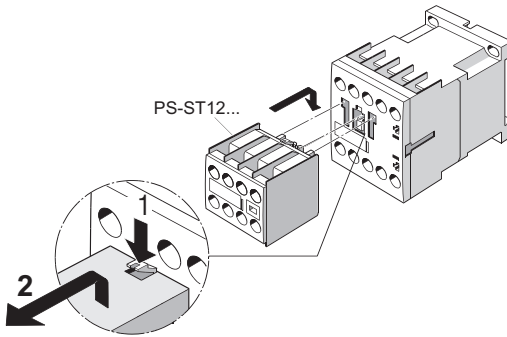
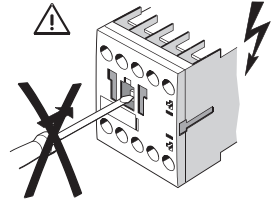
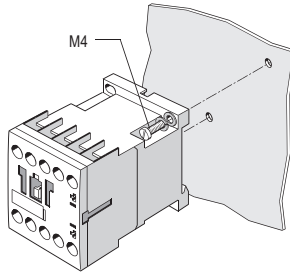
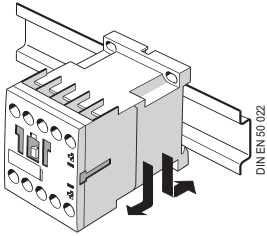

**Installation, service and maintenance of the electrical equipment may be carried out by an authorized person only.**

Montáž, obsluhu a údržbu smí provádět jen osoba s odpovídající elektrotechnickou kvalifikací.



	ST12...
 5 ... 6 mm / PZZ	0,8 ... 1,2 Nm 7 to 10,3 lbf•in
 10	2 x 0,5 ... 1,5 mm <sup>2</sup> 2 x 0,75 ... 2,5 mm <sup>2</sup> max. 2 x 1 ... 4 mm <sup>2</sup>
 10	—
 10	2 x 0,5 ... 2,5 mm <sup>2</sup>

### AC

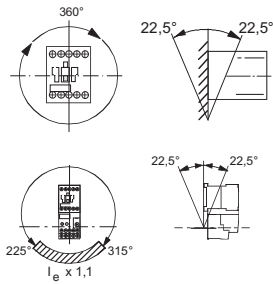

### ST12

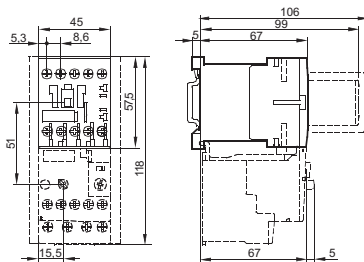

**2**

**Only materials which have low adverse environmental impact and which do not contain dangerous substances as specified in ROHS directive have been used in the product.**

Ve výrobku jsou použity materiály s nízkým negativním dopadem na životní prostředí, které neobsahují zakázané nebezpečné látky dle ROHS.

## ST12...

### **Návod k použitiu**

**SLOVENSKY**

#### **Stýkač - ST12...**

- 1** Montáž, obsluhu a údržbu môže vykonávať iba osoba s odpovedajúcou elektrotechnickou kvalifikáciou.
- 2** Vo výrobku sú použité materiály s nízkym negatívnym dopadom na životné prostredie, ktoré neobsahuje zakázané latky podľa ROHS

### **Инструкция по эксплуатации**

**ПО-РУССКИ**

#### **Контактор - ST12...**

- 1** Установку, обслуживание и уход может проводить только лицо с соответствующей электротехнической квалификацией.
- 2** В изделии применены материалы с малым негативным влиянием на окружающую среду, которые не содержат запрещенные опасные вещества, указанные в директиве ROHS.